

Ремонт стиральных машин <http://rembitteh.ru/>
Стиральная машина
Washing Machine

+7 (495) 215-14-41

+7 (800) 782-17-03

WKB 51041 PTC

WKB 51041 PTS

WKB 51041 PTAN

WKB 50841 PT

WKB 51241 PTC

WKB 51241 PTS

BEKO

Ремонт стиральных машин <http://rembitteh.ru/>
Пожалуйста, сначала внимательно прочитайте данное Руководство.

Уважаемый покупатель!

Мы надеемся, что ваша машина, изготовленная на современном производстве и прошедшая тщательный контроль качества, обеспечит вам наилучшие результаты.

Поэтому рекомендуем вам внимательно прочитать это Руководство, прежде чем приступить к использованию машины, и сохранить его для дальнейшего использования в справочных целях.

Данное Руководство по эксплуатации...

... поможет вам быстро и безопасно пользоваться машиной.

- Прочитайте Руководство по эксплуатации перед установкой и пуском машины.
- Уделите особое внимание соблюдению инструкций, относящихся к безопасности.
- Храните это Руководство по эксплуатации в легко доступном месте. Оно может понадобиться вам в будущем.
- Прочитайте все дополнительные документы, поставляющиеся с машиной. Просим учесть, что это Руководство по эксплуатации может применяться для многих других моделей. Различия между моделями будут указаны в Руководстве.

Описание символов

В данном Руководстве по эксплуатации используются следующие символы:

- ❗ Важная информация или полезные советы по эксплуатации
- ⚠ Предупреждение об опасных ситуациях для жизни людей и имущества.
- ⚡ Предупреждение о напряжении электросети.



АЮ77

Продукция сертифицирована. Информация о сертификации по тел.
8-800-200-23-56 (звонок бесплатный). Произведено ООО «БЕКО» 601010
Владимирская область, Киржачский р-он, завод «БЕКО».



На данное изделие нанесен символ избирательной сортировки для отходов электрического и электронного оборудования (WEEE).

Это значит, что с данным изделием следует обращаться в соответствии с Европейской Директивой 2002/96/ЕС с целью его переработки или разборки для уменьшения отрицательного воздействия на окружающую среду. За дополнительной информацией обратитесь в местные или региональные органы власти.

Электронная техника, не включенная в процесс избирательной сортировки отходов, представляет потенциальную опасность для окружающей среды и здоровья людей из-за наличия в ней опасных веществ.

СОДЕРЖАНИЕ

1	Ваша стиральная машина	4	Выбор скорости отжима	17
	Обзор	4	Таблица выбора программ и энергопотребления	18
	Технические характеристики	5	Дополнительные функции	19
2	Предупреждения	6	Индикатор времени	19
	Общие правила безопасности	6	Запуск программы	20
	Первое использование	6	Ход выполнения программы	21
	Использование по назначению	7	Изменение выбранных параметров после начала работы программы	21
	Правила техники безопасности	7	Блокировка кнопок	21
	Если в вашем доме есть дети...	7	Завершение программы путем ее отмены	22
3	Установка	8	Программа в режиме остановки с водой	22
	Удаление упаковочных креплений	8	Окончание программы	22
	Удаление транспортировочных креплений.	8	6 Краткая инструкция для повседневного пользования	23
	Выбор места для установки	8	7 Чистка и уход	25
	Регулировка ножек	8	Выдвижной распределитель моющих средств	25
	Подключение к водопроводной сети.	9	Дверца загрузки белья и барабан	25
	Подсоединение к сливу	9	Корпус и панель управления	25
	Подключение к электрической сети	10	Фильтры подачи воды	25
	Уничтожение упаковочного материала	10	Слив остатка воды и чистка фильтра насоса	26
	Утилизация старой машины	10	8 Устранение неисправностей	28
4	Подготовка к стирке	11		
	Сортировка белья	11		
	Подготовка одежды к стирке	11		
	Правильный объем загрузки	11		
	Дверца загрузки белья	12		
	Моющие и кондиционирующие средства	12		
5	Выбор программы и эксплуатация машины	14		
	Панель управления	14		
	Символы дисплея	15		
	Включение машины	15		
	Выбор программы	15		
	Основные программы	15		
	Дополнительные программы	16		
	Специальные программы	16		
	Выбор температуры	17		

1 Ваша стиральная машина

Обзор

Рисунок 1

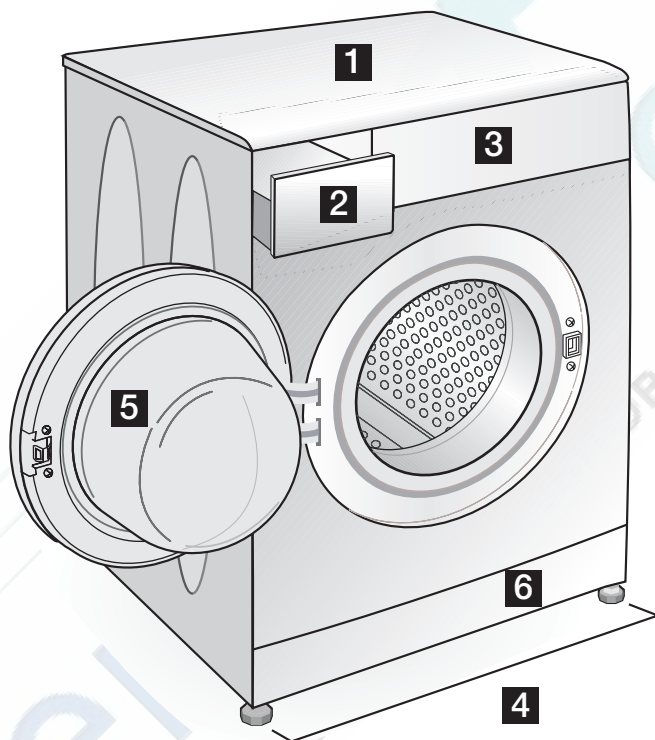

- | | |
|--|--|
| 1 Верхняя крышка | 4 Ножки, регулируемые по высоте |
| 2 Выдвижной распределитель моющих средств | 5 Дверца загрузки белья |
| 3 Панель управления | 6 Крышка фильтра |

Технические характеристики

Модели	WKB 51041 PTC	WKB 51041 PTS	WKB 51041 PTAN	WKB 50841PT	WKB 51241 PTC	WKB 51241 PTS
Максимальная вместимость белья для стирки (кг).	5	5	5	5	5	5
Высота (см)	84	84	84	84	84	84
Ширина (см)	60	60	60	60	60	60
Глубина (см)	45	45	45	45	45	45
Вес нетто (кг).	60	60	60	60	62	62
Электропитание (В/Гц).	230/50	230/50	230/50	230/50	230/50	230/50
Потребляемый ток (А)	10	10	10	10	10	10
Мощность (Вт)	2200	2200	2200	2200	2200	2200
Цикл отжима (макс об./мин.)	1000	1000	1000	800	1200	1200

Технические характеристики данной машины могут изменяться без предварительного уведомления в целях повышения качества изделия. Рисунки в данном Руководстве являются схематичными и могут не полностью соответствовать вашему изделию.

Значения, указанные на этикетках машины и в сопроводительной документации, получены в лабораторных условиях согласно соответствующим стандартам. В зависимости от условий эксплуатации и окружающей среды данные значения могут изменяться.

2 Предупреждения

Просим прочитать следующую информацию. В противном случае имеется опасность получения травм или нанесения материального ущерба. Кроме того, обязательства о гарантии и ответственности утратят силу.

Общие правила безопасности

- Не устанавливайте машину на пол, покрытый ковром. В противном случае, недостаточная вентиляция под днищем машины может привести к перегреву электрических деталей. Это может создать проблемы в работе стиральной машины.
- Если поврежден шнур питания или штепсельная вилка, для их ремонта следует обратиться в Уполномоченный Сервисный Центр.
- Проверьте водяные шланги на предмет износа. Не используйте старые/изношенные шланги подачи воды. Это может стать причиной появления пятен на белье.
- Надежно закрепляйте сливной шланг, чтобы предотвратить возможную протечку воды и обеспечить необходимый забор и слив воды машиной. Очень важно не допускать перегибов, зажатия или блокировки заливного и сливного шлангов при перемещении машины на место после ее установки или чистки. После установки машины убедитесь, что вилка шнура питания и кран подачи воды легко доступны.
- Конструкция стиральной машины предусматривает продолжение работы после перерыва в подаче электроэнергии. Невозможно отменить программу, нажав кнопку «Вкл./Выкл.». После восстановления подачи электроэнергии машина возобновит выполнение программы. Для отмены программы нажмите кнопку «Пуск/Пауза/Отмена» в течение 3 секунд (см. раздел «Отмена программы»).
- При доставке машины в ней может оказаться небольшое количество воды. Это остаток воды после заводского процесса контроля качества, что вполне нормально. Это не вредно для машины.
- Некоторые неисправности, с

которыми вы можете столкнуться, вызываются работой коммунальной инфраструктуры. Перед обращением в Уполномоченный Сервисный Центр для отмены введенной в машину программы нажмите кнопку «Пуск/Пауза/Отмена» в течение 3 секунд.

Первое использование

- Для подготовки машины к стирке выполните первый цикл стирки без загрузки белья с моющим средством по программе «Хлопок 90°C».
- При установке машины убедитесь, что подсоединения к кранам холодной и горячей воды выполнены правильно. В противном случае по окончании стирки ваше белье будет горячим и может быстро изнашиваться.
- Если плавкий предохранитель или автоматический выключатель рассчитан на ток менее 16 ампер, обратитесь к квалифицированному электрику, чтобы установить предохранитель или автоматический выключатель на 16 ампер.
- При использовании машины с трансформатором или без него, убедитесь в наличии заземления, выполненного квалифицированным электриком. Наша компания не несет ответственности за ущерб, вызванный использованием данного электроприбора без заземления.
- При подготовке вашей машины к использованию, прежде чем обращаться в Уполномоченный Сервисный Центр, убедитесь, что подача воды из крана и система слива воды функционируют нормально. В противном случае, обратитесь к квалифицированному сантехнику для устранения неисправностей.

Использование по назначению

- Данное изделие предназначено для бытового применения.
- Машину можно использовать только для стирки и полоскания тканей с соответствующей маркировкой.
- Разрешается использование только предназначенных для стиральных машин мощных средств, кондиционеров и добавок.
- Соблюдайте инструкции по уходу,

Указания по уходу за тканью, а также прочие указания компаний-производителей моющих средств для стиральных машин. Запрещается стирать в машине занавески из стекловолокна.

Правила техники безопасности

- Данный бытовой прибор следует подключить к розетке с заземлением, защищенной соответствующим предохранителем.
- Заливной и сливной шланги всегда должны быть надежно закреплены, и не должны иметь повреждений.
- Перед включением машины надежно закрепите сливной шланг на раковине или ванне. Существует опасность получения ожогов, так как температура стирки может быть очень высокой!
- Не открывайте дверцу загрузки белья и не извлекайте фильтр, если в барабане есть вода. В противном случае, имеется опасность затопления, а также получения ожогов от горячей воды.
- ⚠ Осторожно: во время стирки вода может нагреваться до 90°C и, как следствие, стекло может быть очень горячим.
- Никогда не пытайтесь открыть дверцу загрузки белья, если она заблокирована! Дверцу можно открыть через несколько минут после окончания программы стирки.
- Если машина не используется, выньте вилку из розетки, перекройте кран подачи воды.
- Никогда не промывайте электроприбор водой из шланга! Имеется опасность поражения электротоком! Перед чисткой машины всегда отключайте ее от сети, вынув вилку из розетки.
- Никогда не прикасайтесь к вилке влажными руками. Чтобы вынуть вилку из розетки, не тяните за шнур питания или саму машину, всегда беритесь только за вилку. Не пользуйтесь машиной с повреждениями шнура питания или штепсельной вилки.
- Не прикасайтесь к машине влажными руками или ногами.
- Не позволяйте детям или лицам, не ознакомленным с данным Руководством, пользоваться машиной без вашего присмотра.

- Не оставляйте машину под воздействием атмосферных явлений (дождь, прямые солнечные лучи и т.д.)
- При перемещении машины не поднимайте её за управляющие ручки, за контейнер для моющих средств, шланги или шнур питания. При перевозке дверца загрузки белья не должна опираться на тележку.
- Во избежание травм позвоночника поднимайте машину вдвоём.
- Не допускайте скопления вокруг машины на полу начёсов и пуха.
- Не пытайтесь ремонтировать машину самостоятельно. В противном случае, вы подвергаете опасности свою жизнь и жизнь других лиц.
- В случае возникновения неисправностей, которые не удается устранить с помощью информации, содержащейся в Руководстве по эксплуатации: Выключите машину, выньте вилку из розетки, перекройте кран подачи воды и обратитесь к представителю Уполномоченного Сервисного Центра и требуйте использования оригинальных запчастей. Нарушение этих правил подвергает вас риску.

Если в вашем доме есть дети...

- Электробытовые приборы могут представлять опасность для детей. Не допускайте детей к работающей машине. Не разрешайте им портить машину.
- Закрывайте дверцу загрузки белья, если вы выходите из помещения, в котором установлена машина.
- Все моющие средства храните в безопасном и недоступном для детей месте.

3 Установка

Удаление упаковочных креплений

Для удаления упаковочных креплений наклоните машину. Снимите упаковочные крепления, потянув за ленту.



Удаление транспортировочных креплений.

❶ Перед эксплуатацией машины необходимо снять предохранительные транспортировочные болты. В противном случае машина может быть повреждена!

1. Гаечным ключом ослабьте болты так, чтобы они свободно вращались («С»)

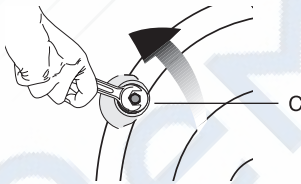

2. Снимите предохранительные транспортировочные болты, осторожно поворачивая их.

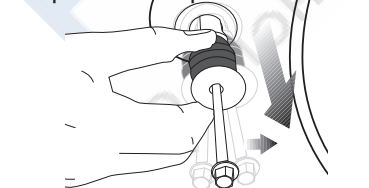

3. Установите заглушки (находятся в пакете вместе с Руководством по эксплуатации) в отверстия на задней стенке. («Р»)

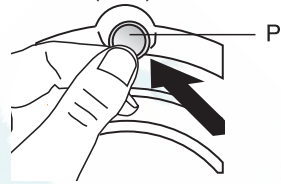

- ❶ Сохраните предохранительные транспортировочные болты в надежном месте для дальнейшего использования, если впоследствии придется транспортировать машину.
- ❶ Не перевозите машину, если не установлены предохранительные транспортировочные болты!

Выбор места для установки

Установите машину в месте, где отсутствует опасность замерзания, в устойчивом горизонтальном положении.

- ❶ Пол должен выдерживать соответствующую нагрузку!
- ❶ Если стиральная машина и сушильный автомат устанавливаются вертикально друг на друга, их примерный суммарный вес при полной загрузке может достигать 180 кг.

Важно:

- Не ставьте бытовой прибор на шнур питания.
- Соблюдайте расстояние не менее 1 см от другой мебели.
- Устанавливайте машину на твердой поверхности, не устанавливайте ее на ковре с длинным ворсом или на подобных поверхностях.

Регулировка ножек

❶ Не пользуйтесь никакими инструментами для ослабления стопорных гаек. В противном случае их можно повредить.

1. Вручную ослабьте стопорные гайки на ножках.
2. Отрегулируйте их <http://rembitteh.ru/>

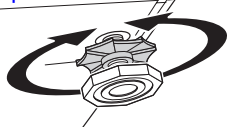

машина стояла ровно и устойчиво.

3. Важно: после регулировки снова затяните все стопорные гайки.

Подключение к водопроводной сети.

Важно:

- Необходимый напор воды в водопроводе для работы машины должен составлять 1-10 бар (0,1 – 1,0 МПа). Если напор воды выше, установите редукционный клапан.
- Подсоедините специальные шланги, входящие в комплект поставки, к водоприемным патрубкам на машине. Шланг с «красной» отметкой (макс. 90°C) предназначен для заливки горячей воды, а шланг с «синей» отметкой (макс. 25°C) - для холодной воды.
- Во избежание протечки воды в местах соединения в комплект входят резиновые прокладки (4 прокладки для моделей с двойной системой подачи воды и 2 прокладки для других моделей), установленные на шлангах. Эти прокладки следует установить на оба конца шланга в местах

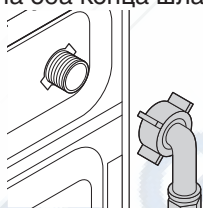

подсоединения к водопроводному крану и к машине. Прямой конец шланга с фильтром следует подсоединить к крану, а изогнутый

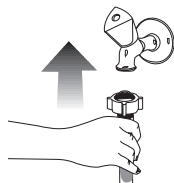

конец шланга - к машине. Хорошо затяните гайки на шланге рукой; никогда не пользуйтесь для этого гаечным ключом.

- После подсоединения шлангов полностью откройте краны для проверки возможной протечки в местах подсоединения. В случае протечки закройте кран и отвинтите гайку. Проверьте прокладку и тщательно затяните гайку еще раз. Для предотвращения протечки воды и, вызванного этим, ущерба, закрывайте краны, когда машина не используется.
- Модели с одним водоприемным патрубком не следует подключать к крану горячей воды. Это может вызвать повреждение белья, либо машина может переключиться на режим защиты и не работать.

При установке машины на место после обслуживания или чистки не допускайте перегибов, зажатия и блокировки шлангов.

Подсоединение к сливу

Шланг слива воды можно повесить на край раковины или ванны. Сливной шланг следует прочно прикрепить к сливу, чтобы он не выпадал из места крепления.

Важно:

- Конец сливного шланга можно прямо подсоединить к канализации или к раковине. При всех типах соединений следует обеспечить надежное крепление. Ваш дом может быть затоплен водой, если во время слива воды шланг вырвется из места подсоединения.
- Шланг должен быть закреплен на

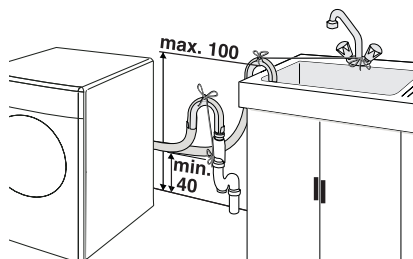

Ремонт стиральных машин <http://rembitteh.ru/>

- Высота сливного шланга и максимум 100 см.
- Если шланг идет вверх после укладки на полу или близко к полу (на высоте менее 40 см от пола), слив воды будет затруднен, и белье может оставаться мокрым. По этой причине следует соблюдать параметры высоты, указанные на рисунке.
- Для предотвращения попадания грязной воды обратно в машину, конец шланга нельзя погружать в сливаемую воду. Воздух должен иметь возможность поступать в конец шланга. Шланг следует вставить в отверстие канализационного стока на глубину более 15 см. Если шланг слишком длинный, его можно укоротить.
- Конец шланга нельзя сгибать, нельзя наступать на него, между машиной и канализационным сливом не должно быть сгибов шланга.
- Если шланг слишком короткий, его можно удлинить дополнительным отрезком. Длина шланга после выхода из машины не должна превышать 3,2 м. Во избежание протечек воды следует обеспечить надежное сращивание удлинительного шланга и сливного шланга машины соответствующим соединителем.

Подключение к электрической сети

Подключите машину к розетке с заземлением, защищенной соответствующим предохранителем. Важно:

- Подключение должно осуществляться в соответствии с национальными стандартами.
- После установки машины шнур питания должен быть легко доступным.
- Напряжение и допустимые параметры предохранителей указаны в разделе «Технические характеристики».
- Напряжение в вашей сети должно соответствовать напряжению, указанному в спецификации.
- Запрещается подключение

- к сети с использованием адаптеров, тройников или удлинителей.
- ⚠️ Замену поврежденного шнура питания должен выполнять квалифицированный электрик.
- ⚠️ Пользоваться машиной с поврежденным шнуром запрещается! Опасность поражения электротоком!

Уничтожение упаковочного материала

Упаковочные материалы могут представлять опасность для детей. Храните упаковочный материал в недоступном для детей месте или утилизируйте его, рассортировав в соответствии с правилами утилизации. Не утилизируйте их вместе с обычными бытовыми отходами. Упаковочные материалы вашей машины изготовлены из материалов, подлежащих вторичной переработке.

Утилизация старой машины

Утилизацию старой машины следует осуществлять экологически безопасным способом.

- Чтобы узнать, как утилизировать машину, вы можете обратиться к местному представителю фирмы или в центр утилизации твердых отходов.

Перед утилизацией машины отрежьте шнур питания и выведите из строя замок дверцы машины.

4 Подготовка к стирке

Сортировка белья

- Рассортируйте белье по типу ткани, цвету, степени загрязнения и допустимой температуре стирки. Обязательно соблюдайте рекомендации, указанные на ярлыках одежды.



Подготовка одежды к стирке

Белье с металлическими элементами (например, бюстгалтеры, пряжки ремней и металлические пуговицы) может повредить машину. Удалите металлические детали или поместите

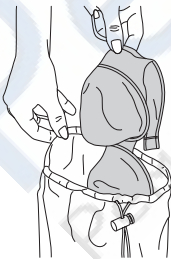

такие изделия в мешок для стирки, наволочку и т.п.

- Проверьте карманы и извлеките все посторонние предметы, например, монеты, ручки, скрепки. По возможности, выверните карманы и почистите их щеткой.
- Мелкие предметы одежды, такие как детские носки, нейлоновые чулки и т.п., положите в мешок для стирки белья, наволочку и т.п. Это также предохранит их от повреждения.
- Шторы загружайте в машину аккуратно. Снимите направляющие и крепления штор.
- Застегните молнии, пришейте ослабленные пуговицы, заштопайте дыры и разрывы.
- Стирайте изделия со знаком «машинная стирка» или «ручная стирка» только по соответствующей программе.
- Не стирайте вместе цветное и белое белье. Новые вещи темного цвета из хлопка могут сильно полинять. Стирайте их отдельно.
- Перед стиркой необходимо соответствующим образом обработать стойкие загрязнения. Если вы не уверены в том, как это сделать, обратитесь в химчистку.
- Используйте только те красители/преобразователи цвета и средства для удаления накипи, которые подходят для машинной стирки. Всегда следуйте инструкциям на упаковке.
- Стирайте брюки и деликатные изделия одежды, вывернув их наизнанку.
- Изделия из ангорской шерсти перед стиркой подержите несколько часов в морозильнике. Это уменьшит скатывание шерсти.

Правильный объем загрузки

- Максимальный объем загрузки зависит от типа белья, степени загрязнения и программы стирки, которую вы собираетесь использовать.
- ❗ Машина регулирует количество воды в соответствии с объемом загруженного белья.

- ❗ **Ремонт стиральных машин** <http://rembitteh.ru/>
- Соблюдайте рекомендации, указанные в «Таблице выбора программ». Если машина перегружена, результаты стирки ухудшатся, а также возможен поломка барабана или образование резиновой стружки на белье в результате трения барабана о резиновый уплотнитель дверцы.

- Обе модели вашей машины:
- (I) для замачивания
 - (II) для основной стирки

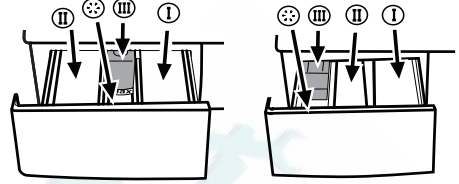

- (III) сифон
- (*) для кондиционера

Далее в качестве примера приведен вес некоторых предметов.

Тип белья	Вес (г)
Купальный халат	1200
Салфетка	100
Пододеяльник	700
Простыня	500
Наволочка	200
Скатерть	250
Полотенце	200
Вечернее платье	200
Нижнее белье	100
Мужской рабочий комбинезон	600
Мужская рубашка	200
Мужская пижама	500
Блуза	100

Дверца загрузки белья

На время выполнения программы дверца запирается. Дверцу можно открыть только через некоторое время после завершения программы.

- Откройте дверцу.
- Загрузите белье в машину, свободно уложив его.
- Нажмите на дверцу, пока она плотно не закроется со щелчком. Проверьте, чтобы предметы стирки не были защемлены дверцей.

Моющие и кондиционирующие средства

Выдвижной распределитель моющих средств

Распределитель моющих средств имеет три отделения:
Распределитель моющих средств может быть двух типов в зависимости

Моющие, кондиционирующие и прочие средства для стирки

Перед включением программы стирки добавьте моющее и кондиционирующее средство. Никогда не открывайте контейнер для моющих средств во время выполнения программы стирки!

Если используется программа без замачивания, нет необходимости добавлять в контейнер моющее средство для замачивания (отделение № I).

Не следует выбирать программу без замачивания, если будет использоваться моющее средство в специальном мешочке или распределяющий шарик. Вы можете поместить моющее средство в специальном мешочке или распределяющий шарик вместе с бельем в барабан вашей машины.

Выбор моющего средства

Выбор типа моющего средства зависит от типа и цвета ткани.

- Для цветных и белых тканей используйте различные моющие средства.
- Стирайте шерстяные вещи, используя специальное моющее средство, предназначенное специально для шерсти.
- Используйте моющие средства, предназначенные специально для стиральных машин.

Количество моющего средства

Количество используемого моющего средства зависит от количества белья, степени

запрещены при жесткой воде. <http://rembitteh.ru/>

- Не превышайте рекомендации на упаковке моющего средства во избежание повышенного пенообразования, ухудшенного полоскания, а также для экономии средств и, в конечном счете, для защиты окружающей среды.

- i** В результате повышенного пенообразования возможен выход пены из выдвинутого распределителя моющих средств. Для небольших объемов белья и при слабом загрязнении используйте меньшее количество моющего средства.
- Для высококонцентрированных моющих средств точно соблюдайте дозировку.

	Количество моющего средства
Для замачивания	1/2 дозы
для основной стирки	1 доза
при жесткой воде	дополнительно 1/2 дозы

Кондиционер

Добавьте кондиционер в соответствующее отделение распределителя моющих средств.

- Пользуйтесь соотношениями, рекомендованными на упаковке.
- Никогда не превышайте отметку уровня (> max <); в противном случае средство для кондиционирования будет израсходовано без пользы.
- Если кондиционер утратил текучесть, разбавьте концентрированный кондиционер водой перед добавлением его в распределитель моющих средств.

Жидкие моющие средства

При использовании жидких или гелеобразных моющих средств учитывайте следующее:

- Жидкое моющее средство может оставлять пятна на белье, если выбрана функция отложенного времени.
- Не пользуйтесь жидким моющим

средством, если вы стираете с использованием функции отложенного времени.

- При программе с замачиванием не используйте жидкое моющее средство для основной стирки.
- Используйте дозирующую чашку, предлагаемую производителем моющего средства, и соблюдайте инструкции на упаковке.

Крахмал

- Добавлять жидкий крахмал, порошкообразный крахмал или краситель следует в отделение для кондиционера, как указано на упаковке.
- Никогда не используйте кондиционер для ткани и крахмал одновременно в одном цикле стирки.
- Вытрите внутреннюю часть барабана после использования крахмала.

Недопущение образования накипи

- При необходимости используйте только соответствующие средства для удаления накипи, предназначенные специально для стиральных машин. Всегда следуйте инструкциям на упаковке.

5 Выбор программы и эксплуатация машины

Панель управления

Рисунок 2

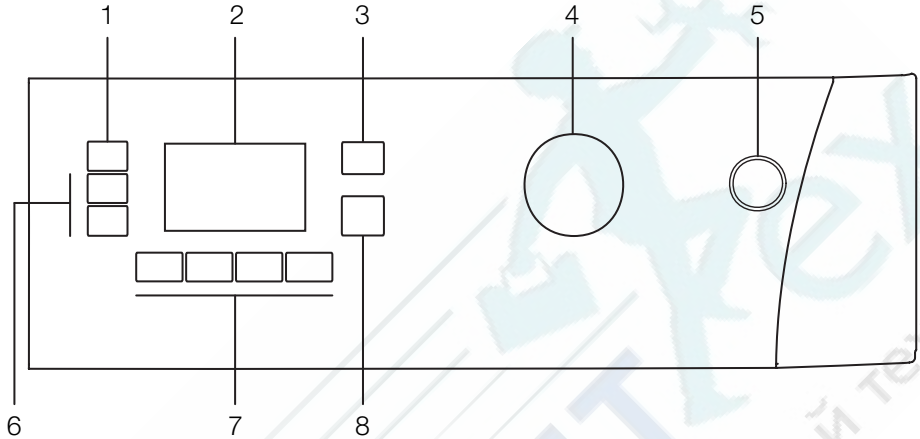

- 1 – Кнопка регулировки скорости отжима
- 2 - Дисплей
- 3 - Кнопка регулировки температуры
- 4 - Ручка выбора программы
- 5 - Кнопка «Вкл./Выкл.»
- 6 - Кнопка отложенного старта (+/-)
- 7 - Кнопки дополнительных функций
- 8 - Кнопка «Пуск/Пауза/Отмена»

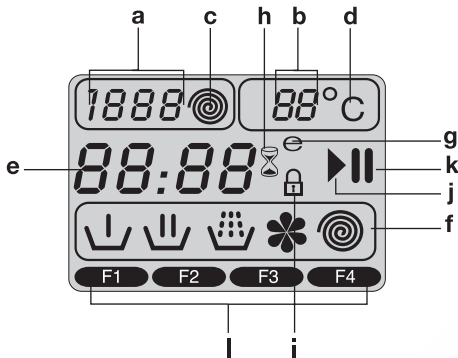
Символы дисплея**Рисунок 3**

- 7.a - Указатель скорости отжима
 7.b - Указатель температуры
 7.c - Символ отжима
 7.d - Символ температуры
 7.e - Указатель оставшегося времени и отложенного пуска
 7.f - Символы индикатора выполнения программы (замачивание/основная стирка/полоскание/кондиционирование/отжим)
 7.g - Символ экономного режима
 7.h - Символ отложенного старта
 7.i - Символ блокировки дверцы
 7.j - Символ пуска
 7.k - Символ режима ожидания
 7.l - Символы дополнительных функций

Включение машины

Включите машину в сеть. Полностью откройте кран. Проверьте, плотно ли затянуты крепления шлангов. Загрузите белье в машину. Добавьте моющее средство и кондиционер. Нажмите кнопку «Вкл./Выкл.» (рисунок 2-8).

Выбор программы

Выберите подходящую программу из таблицы выбора программ, исходя из типа белья, его количества, степени загрязнения и температуры стирки. Переверните ручку выбора программ (рисунок 2-6) на нужный режим стирки. Отобразятся рекомендованная температура и скорость отжима для выбранной программы. Для запуска программы нажмите кнопку «Пуск/Пауза/Отмена» (рисунок 2-4).

Основные программы

В зависимости от вида ткани можно использовать нижеприведенные



основные программы.

• Хлопок

Эта программа подходит для стирки изделий из прочной ткани. Стирка белья будет выполняться в интенсивном режиме в течение более длительного цикла. Рекомендуется для изделий из хлопка (например: простыни, пододеяльники, наволочки, банные халаты, нижнее белье и т.п.).

• Синтетика

Эта программа подходит для менее прочных изделий. По сравнению с программой «Хлопок» в процессе стирки используются более легкие движения и более короткий цикл стирки. Рекомендуется для изделий из синтетических тканей (например: рубашки, блузы, одежда из смешанных синтетических/хлопчатобумажных тканей и т.п.). Для штор и тюля рекомендуется программа «Синтетика 40» с функциями предварительной стирки и противосминаемости. Не следует добавлять моющее средство в отделение для предварительной стирки. Необходимо добавлять меньше моющего средства в отделение контейнера для основной стирки цикла, так как трикотажные (кружевные) изделия из-за своей ячеистой структуры образуют обильную пену.

• Шерсть

С помощью этой программы можно стирать изделия из шерстяных тканей, допускающих машинную стирку. При стирке выбирайте температуру, соответствующую рекомендациям на этикетках одежды. Для шерстяных тканей рекомендуется использовать соответствующие моющие средства.

Дополнительные программы

Для особых случаев имеются дополнительные программы:

- ① Дополнительные программы могут

отличаться в зависимости от модели стиральной машины

• Хлопок Эко

Для достижения высокого качества стирки можно увеличить время программы для изделий из хлопка.

При использовании программы экономной стирки изделий из хлопка потребление энергии будет меньшим по сравнению с другими программами для стирки изделий из хлопка.

• Мини

Эта программа используется для быстрой стирки небольшого количества незначительно загрязненных тканей из хлопка.

• Детская

Обеспечивается повышенная гигиена благодаря более длительному нагреванию и дополнительному циклу полоскания. Используется для стирки детской одежды и одежды людей, страдающих аллергией.

• Ручная

По помощи этой программы вы можете стирать шерстяные/деликатные предметы одежды с этикеткой «не для машинной стирки», для которых рекомендуется ручная стирка. Эта программа предусматривает стирку в низкоинтенсивном режиме, при котором одежда не повреждается.

• Экспресс 14

Эту программу можно применять для быстрой стирки небольшого количества изделий из хлопка с незначительными загрязнениями и без пятен. Например, купальные халаты, пододеяльники, спортивная одежда, повседневная одежда, которые использовались всего один раз.

• Темные вещи

Используйте эту программу для стирки вещей темного цвета или цветного белья, линяние которого хотите предотвратить. Программа выполняет стирку посредством незначительных механических движений при низкой температуре. Для стирки белья темного цвета рекомендуем использовать жидкое моющее средство или шампунь для стирки шерстяных вещей.

• Микс 40

Программа используется для одновременной стирки изделий из хлопка и синтетики. При этом нет

необходимости сортировать белье для стирки.

• Рубашки

Программа предназначена для стирки рубашек из хлопковых, синтетических и смешанных тканей.

• Освежающий цикл

Программу освежения можно использовать для удаления запахов с белья, которое использовалось только один раз и не загрязнено.

• Экономичная 20

Эту программу можно использовать для стирки слабозагрязненного и не имеющего пятен хлопчатобумажного белья (макс. 3,5 кг) за короткое время в экономичном режиме, сохраняющем окружающую среду и природные ресурсы. Рекомендуется использование жидких или гелеобразных моющих средств.

• Самоочистка барабана

Эту программу рекомендуется выполнять с определенными интервалами (например, раз в 1 или 2 месяца) с целью самоочистки вашей машины. При этом в нее не следует загружать белье. Перед запуском программы убедитесь, что машина пустая. Для более эффективной очистки перед запуском программы засыпьте порошкообразное средство для удаления накипи для стиральных машин в отделение II выдвижного контейнера для моющих средств. По окончании программы оставьте дверь приоткрытой, чтобы внутренняя часть машины высохла.

При выборе программы рассортируйте белье по типу ткани, цвету, степени загрязнения и допустимой температуре стирки.

Всегда выбирайте минимальную необходимую температуру. Более высокая температура ведет к повышенному энергопотреблению.

Более подробно о программах см. в разделе «Таблица выбора программ».

Символ экономного режима

Обозначает энергосберегающие программы и температурные режимы. Поскольку режимы «Интенсивная стирка» и «Детская одежда» имеют повышенную продолжительность и температуру для обеспечения гигиены,

в этих случаях символ экономного режима стирки не загорается.

Специальные программы

Для особых случаев применения вы можете выбрать любую из следующих программ:

• Полоскание

Эта программа используется, если вы хотите отдельно прополоскать или накрахмалить белье.

• Отжим

Эта программа осуществляет отжим белья с максимально возможной скоростью вращения, заданной по умолчанию.

Для деликатного белья следует использовать пониженную скорость отжима.

• Слив

Эта программа используется для слива воды при замачивании белья в машине.

Выбор температуры

При каждом выборе новой программы на дисплее отображается температура, предусмотренная для этой программы.

Для изменения температуры нажмите на кнопку установки температуры (рисунок 2-3). При каждом нажатии температура уменьшается на 10°. Выбор более холодной температуры обозначается знаком «-».

При нажатии кнопки установки температуры после выбора более холодной температуры, будет отображена максимальная температура выбранной программы.

Для уменьшения температуры еще раз нажмите на кнопку «Температура».

90°C	Нормально загрязненные, белые хлопчатобумажные и льняные ткани. (Например, салфетки для кофейного столика, скатерти, полотенца, простыни)
60°C	Нормально загрязненные, прочно окрашенные льняные, хлопчатобумажные или синтетические ткани (например: рубашки, ночные рубашки, пижамы), а также слабо загрязненные белые льняные ткани (например, нижнее белье)

40 C-30°C- Стирка в холодной воде	Для деликатных тканей (например, шелесные занавески), смешанные ткани, в том числе синтетика и шерсть.
--	--

Выбор скорости отжима

При каждом выборе новой программы на указателе скорости отжима отображается максимальная скорость отжима для выбранной программы (рисунок 3 –7а).

Чтобы уменьшить скорость отжима, нажмите кнопку «Отжим» (рисунок 2-1). Скорость отжима постепенно уменьшается. Затем отображаются соответственно функции остановки с водой и без отжима.

Остановка с водой отображается символом “_ _ _”, без отжима – символом “_ _”.

Если вы не хотите выгружать белье сразу после завершения программы, вы можете использовать функцию остановки с водой для предотвращения сминания тканей без воды. При использовании этой функции белье остается в барабане с водой после последнего полоскания. Если вы хотите отжать белье после функции остановки с водой:

- Задайте скорость отжима.
- Нажмите кнопку «Пуск/Пауза/Отмена». Выполнение программы возобновится. Машина выполнит слив воды и отжим белья.

Чтобы слить воду без отжима по завершении программы вы можете использовать функцию «без отжима».

Ремонт стиральных машин <http://rembitteh.ru/>

Таблица выбора программы и энергопотребления

						Дополнительные функции						
Программы (°C)		Максимальная загрузка (кг)	Расход воды (л)	Потребление энергии (кВт/ч)	Максимальная скорость отжима (об/мин)	Замачивание	Быстрая стирка	Дополнительное полоскание	Лёгкая глажка	Больше воды	Остановка с водой	Удаление шерсти животных
Хлопок	90	5	55	1.90	1600	•	•	•	•	•	•	•
Хлопок	60	5	53	1.35	1600	•	•	•	•	•	•	•
Хлопок	40	5	53	0.70	1600	•	•	•	•	•	•	•
Детская	90	5	40	1.80	1600			*			•	
Хлопок Эко	60**	5	45	0.85	1600	•	•	•	•	•	•	•
Хлопок Эко	40	5	50	0.60	1600	•	•	•	•	•	•	•
Синтетика	60	2.5	40	0.90	1000	•	•	•	•	•	•	•
Синтетика	40	2.5	65	0.40	1000	•	•	•	•	•	•	•
Экономичная 20°	20	3.5	35	0.16	1600						•	
Микс 40°C	40	3	40	0.40	1000	•	•	•	•	•	•	•
Рубашки	40	2.5	40	0.45	800	•	•	•	*		•	
Экспресс 14'	30	2	35	0.10	1400			•			•	
Мини	90	5	50	1.60	1400			•			•	

• Имеется возможность выбора

* Выбор осуществляется автоматически, отменить нельзя.

** Программа определения энергопотребления (EN 60456)

*** Расход воды и электроэнергии могут отличаться от значений, указанных в таблице, и зависят от давления воды, жесткости и температуры воды, температуры окружающей среды, типа и количества белья, использования дополнительных функций, а также колебаний напряжения в сети.

Информация о длительности стирки находится на дисплее в зависимости от выбранной программы

☐ Перечень дополнительных функций в таблице может отличаться в зависимости от модели вашей машины.

<http://rembitteh.ru/>

Дополнительные функции

Кнопки выбора дополнительных функций

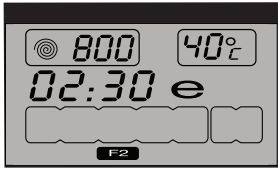

- В зависимости от выбранной программы, вы можете выбрать необходимые дополнительные функции, используя кнопки 5a, 5b, 5c или 5d.
- Перед запуском программы выберите нужные дополнительные функции.
- Некоторые сочетания нельзя использовать одновременно, (например, замачивание (рисунок 2 –5a) и быструю стирку (рисунок 2 –5b)).
- Загорится символ выбранной дополнительной функции (рисунок 3 –7l).

Выбор дополнительной функции

Если выбирается функция, которая не может работать вместе с функцией, выбранной ранее, тогда ранее выбранная функция отменяется, активной остается функция, выбранная последней. Например: Если вы сначала хотите выбрать замачивание, а затем быструю стирку, замачивание будет отменено, а быстрая стирка останется активной.

Нельзя выбрать дополнительную функцию, несовместимую с программой (см. раздел «Таблица выбора программ»).

Замачивание

При выборе этой функции (5a) на дисплее отобразится символ «F1».

- Замачивание необходимо только для сильно загрязненного белья. Без замачивания экономится электроэнергия, вода, моющее

средство и время.

- Замачивание без моющего средства рекомендуется для занавесок и штор.

Быстрая стирка

При этой программе (5b) сокращается время стирки. На дисплее появится символ «F2».

- Используйте эту функцию для небольшого количества белья или белья с незначительным загрязнением.

Удаление шерсти животных

Эта функция позволит вам извлечь волосы домашних животных, оставшиеся на вашей одежде. При выборе этой функции ваша машина добавляет в цикл программы замачивание и дополнительное полоскание. Таким образом, стиральная машина, используя на 30% больше воды, более эффективно удаляет волосы домашних животных. Ни в коем случае не мойте домашних животных в вашей стиральной машине.

Лёгкая глажка

При этой функции (5d) движения барабана будут ослаблены, а скорость отжима будет снижена для предотвращения сминания белья. Кроме того, стирка происходит при более высоком уровне воды. На дисплее появится символ «F4».

- Используйте этот режим для деликатных тканей.
- ☑ Каждый раз при выборе этой дополнительной функции загружайте машину на половину максимального объема белья, указанного в таблице программ.

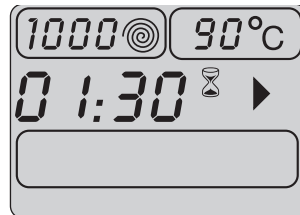

Индикатор времени

Во время работы на дисплее отображается время, оставшееся до завершения выполняемой программы.

Время выведения в часах и минутах, например «01:30».

- Длительность выполнения программы может отличаться от значений, указанных в таблице почтения, и зависит от давления воды, жесткости и температуры воды, температуры окружающей среды, типа и количества белья, использования дополнительных функций, а также изменений напряжения в сети.

Отложенный старт

Благодаря функции «Отложенный старт» вы можете отложить начало работы программы на срок до 24 часов. Значения задаются с интервалами в 30 минут.

1. Откройте дверцу загрузки белья, загрузите белье, добавьте моющее средство.
2. Задайте программу стирки, температуру, скорость отжима и, при необходимости, выберите дополнительные функции.
3. Для установки нужного времени отсрочки нажимайте кнопки «+» и «-» (рисунок 2-2). Символ отложенного старта начнет мигать (рисунок 3 –7h).
4. Нажмите кнопку «Пуск/Пауза/Отмена» (рисунок 2-4). После этого начнется обратный отсчет времени. Загорится символ отложенного времени (рисунок 3 –7h). Загорится символ пуска (рисунок 3 –7j).

Символ «:» в середине отображаемого отложенного времени начнет мигать.

- Вы можете добавить или вынуть белье, пока идет отсчет отложенного времени. По завершении обратного отсчета, символ отложенного старта (рисунок 3 –7h) гаснет, начинается стирка, на дисплее отображается продолжительность программы.

Изменение отложенного старта

Если вы хотите изменить заданное время, пока идет обратный отсчет:

1. Нажмите кнопку «Пуск/Пауза/Отмена» (рисунок 2-4). «:» в середине экрана прекратит мигать. Загорится символ режима ожидания (рисунок 3 –7k). Символ

- отложенного старта начнет мигать (рисунок 3 –7h). Погаснет символ пуска (рисунок 3 –7j).
2. Для установки нужного времени отложенного старта нажимайте кнопки «+» и «-» (рисунок 2-8).
3. Нажмите кнопку «Пуск/Пауза/Отмена» (рисунок 2-4). Загорится символ отложенного старта (рисунок 3 –7h). Погаснет символ режима ожидания (рисунок 3 –7k). Загорится символ пуска (рисунок 3 –7j).
4. Символ «:» в середине отображаемого отложенного времени начнет мигать.

Отмена отложенного старта

Если вам нужно отменить отложенный старт и начать программу немедленно:

1. Нажмите кнопку «Пуск/Пауза/Отмена» (рисунок 2-2). Символ «:» в середине отображаемого отложенного старта прекратит мигать.
2. Погаснет символ пуска (рисунок 3 –7j). Символ режима ожидания (рисунок 3-7k) и символ отложенного старта
3. Для уменьшения отложенного старта нажмите кнопку «-» (рисунок 2–2). Отобразится длительность программы продолжительностью более 30 минут.
4. Для запуска программы нажмите кнопку «Пуск/Пауза/Отмена» (рисунок 2-4).

Запуск программы

1. Для запуска программы нажмите кнопку «Пуск/Пауза/Отмена» (рисунок 2-4).
2. Загорится символ пуска (рисунок 3-7j), указывающий, что программа начала работу.
3. Дверца блокируется и загорается символ блокировки дверцы (рисунок 3-7i).
4. Загорится символ соответствующего цикла, с которого программа начала свою работу (замачивание, основная стирка, полоскание, кондиционирование и отжим) (рисунок 3-7f).

Ход выполнения программы

Ход выполнения программы отображается определенными символами на экране.

- В начале каждого цикла программы загорается соответствующий символ в последовательном ряду, а по окончании программы все символы остаются во включенном состоянии. Крайний справа символ в ряду - это символ выполняемого в данный момент цикла.

Замачивание

При выборе функции «Замачивание» загорится символ замачивания, обозначающий начало цикла.

Основная стирка

Загорится символ основной стирки, обозначающий начало цикла основной стирки.

Полоскание

Загорается символ полоскания в начале цикла полоскания.

Кондиционер

Загорается символ кондиционера в начале цикла использования кондиционера.

Отжим

Символ отжима загорится в начале последнего цикла отжима, и в процессе работы специальных программ «Отжим» и «Слив».

- Если машина не отжимает белье, программа, возможно, находится в режиме остановки с водой, или же включилась система автоматической коррекции отжима из-за неравномерного распределения белья в машине.

Изменение выбранных параметров после начала работы программы

Значения выбранной скорости отжима и температуры программы исчезают. Появляется пустая рамка.



Если кнопку выбора программы перевести в соответствующее положение, снова появляются данные о температуре и скорости отжима.

Переключение машины в режим ожидания

Машина переключается в режим ожидания, если кратковременно нажать кнопку «Пуск/Пауза/Отмена» (рисунок 2–4). Загорается символ режима ожидания (рисунок 3–7к), указывающий, что машина находится в режиме ожидания, а символ пуска (рисунок 3–7j), обозначающий, что программа начала и продолжает свою работу, гаснет.

Выбор и отмена дополнительных функций в режиме ожидания

Дополнительные функции можно отменить или выбрать в соответствии с циклом, который выполняет программа.

Добавление/удаление белья в режиме ожидания

Дверцу можно открыть только при соответствующем уровне воды. Символ блокировки дверцы (рисунок 3–7i) будет светиться в течение времени, пока дверцу нельзя будет открывать. Символ погаснет, когда дверцу можно будет открыть. Открыв дверцу вы сможете добавить или извлечь белье.

Блокировка дверцы

Символ блокировки дверцы (рисунок 3–7i) загорается, если дверца загрузки заблокирована. Этот символ будет мигать, пока дверца будет заблокирована. Не пытайтесь открыть дверцу в это время. Символ погаснет, когда дверцу можно будет открыть. Как только символ блокировки погаснет, дверцу можно открыть.

Блокировка кнопок

Вы можете защитить машину от детей с помощью функции блокировки. В этом случае нельзя изменить настройки в текущей программе. Блокировка кнопок включается, если одновременно нажать в течение 3 секунд 2-ю и 4-ю кнопки дополнительных функций. На дисплее

появится символ «С» (нашло). (рисунки 3-7к).
 Если вы хотите отжать белье, когда машина находится в этом режиме: Задайте скорость отжима. Нажмите кнопку «Пуск/Пауза/Отмена» (рисунки 2-4). Программа продолжит свою работу, откачает воду и начнет отжим. Символ режима ожидания (рисунки 3-7к) погаснет, загорится символ пуска (рисунки 3-7j).
 Если вы хотите только слить воду без отжима:

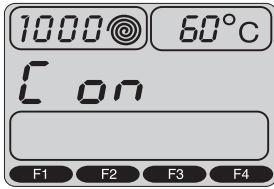

Для отключения блокировки кнопку нажмите 2-ю и 4-ю кнопки дополнительных функций в течение 3 секунд. На экране появится символ «C:OFF» (блокировка кнопок выключена).

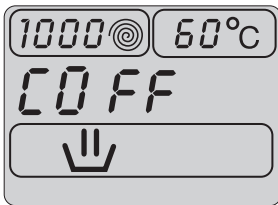

Завершение программы путем ее отмены

Для отмены программы следует нажать кнопку «Пуск/Пауза/Отмена» (рисунки 2-4) в течение 3 секунд. Символ пуска (рисунки 3-7j) начнет мигать во время отмены. После отмены на экране останется символ соответствующего цикла, на котором была произведена отмена программы, и появится символ «End» («Окончание»).

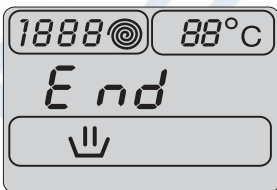

Программа в режиме остановки с водой

- Этот режим обозначается мигающим символом отжима (рисунки 3-7с) и светящимся символом режима ожидания

Если вы хотите отжать белье, когда машина находится в этом режиме: Задайте скорость отжима. Нажмите кнопку «Пуск/Пауза/Отмена» (рисунки 2-4). Программа продолжит свою работу, откачает воду и начнет отжим. Символ режима ожидания (рисунки 3-7к) погаснет, загорится символ пуска (рисунки 3-7j).

Если вы хотите только слить воду без отжима:

Нажмите кнопку «Пуск/Пауза/Отмена» (рисунки 2-4). Погаснет символ режима ожидания (рисунки 3-7к). Загорится символ пуска (рисунки 3-7j). Программа продолжит работу, и выполнит только слив воды.

Окончание программы

По окончании программы на дисплее остается подсветка символов соответствующих циклов, а также сохраняются выбранные при пуске программы дополнительные функции, данные отжима и температуры. На экране появится сообщение «End» («Окончание»).

Подготовка

1. Полностью откройте кран. Проверьте, плотно ли затянуты крепления шлангов.
2. Загрузите белье в машину.
3. Добавьте моющее средство и кондиционер.

Пуск

1. Нажмите кнопку «Вкл./Выкл.» (рисунок 2-8).
2. Выберите программу и температуру стирки.
3. По желанию:
 - выберите дополнительную функцию;
 - установите скорость отжима;
 - задайте отложенное время.
4. Закройте дверцу загрузки белья.
5. Нажмите кнопку «Пуск/Пауза/Отмена» (рисунок 2-4).

На дисплее отображается время, оставшееся до завершения программы, если не задано отложенное время.

На дисплее отображается время, оставшееся до начала программы, если задано отложенное время.

6. Убедитесь, что на экране появился символ блокировки дверцы (рисунок 3-7i).

Символ блокировки дверцы (рисунок 3-7i) загорится, если не задано отложенное время.

Символ блокировки дверцы (рисунок 3-7i) погаснет, если задано отложенное время.

Отмена программы

1. Нажмите и удерживайте в течение 3 секунд кнопку «Пуск/Пауза/Отмена» (рисунок 2-4); символ пуска (рисунок 3-7j) начнет мигать.
2. Машина может не более 3 раз полностью слить и залить воду, чтобы охладить белье и завершить процесс слива воды.

Дополнительная загрузка белья

- Это возможно только при следующих условиях:
 - в течение отложенного времени,
- ❗ Вы можете добавить или вынуть белье в течение отложенного времени (пока не начнется

выполнение программы). В начале стирки (можно добавлять белье во время последующих циклов, только при условии, что уровень воды достаточно низкий, чтобы можно было открыть дверцу, и если температура в машине низкая). Для добавления белья после начала программы:

1. Нажмите кнопку «Пуск/Пауза/Отмена» (рисунок 2-4).
2. Откройте дверцу и добавьте белье.
3. Закройте дверцу загрузки белья.
4. Нажмите кнопку «Пуск/Пауза/Отмена» (рисунок 2-4).

Программа в режиме остановки с водой

❗ Этот режим обозначается мигающим символом отжима (рисунок 3-7с) и светящимся символом режима ожидания (рисунок 3-7k).

Если вы хотите отжать белье, когда машина находится в этом режиме:

1. Задайте скорость отжима.
2. Нажмите кнопку «Пуск/Пауза/Отмена» (рисунок 2-4). Программа продолжит работу, выполнит слив воды и отжим.
3. Символ режима ожидания (рисунок 3-7k) погаснет, загорится символ пуска (рисунок 3-7j).

Если вы хотите слить воду без отжима:

1. Нажмите кнопку «Пуск/Пауза/Отмена» (рисунок 2-4).
2. Символ режима ожидания (рисунок 3-7k) погаснет, загорится символ пуска (рисунок 3-7j).
3. Программа продолжит работу, и выполнит только слив воды.

Повторный отжим белья

Система контроля неравномерной загрузки может остановить отжим в случае неравномерного распределения белья в барабане. Если вы хотите повторно отжать белье:

1. Равномерно распределите загруженное белье в машине.
2. Выберите программу отжима.
3. Задайте скорость отжима.

По завершении работы программы

Символы выполнения программы (рисунок 3-7f) продолжают светиться на экране после завершения работы программы. На дисплее отобразится сообщение «End» («Окончание»).

1. Когда на дисплее погаснет символ блокировки дверцы (рисунок 3-7i), откройте дверцу и достаньте белье.
2. Нажмите кнопку «Вкл./Выкл.» (рисунок 2-8).
3. Закройте кран подачи воды.
4. Расправьте складки на резиновом уплотнителе дверцы загрузки белья и проверьте отсутствие загрязнений.
5. Для просушки оставьте открытыми дверцу и распределитель моющих средств.



7 Чистка и уход

Выдвижной распределитель моющих средств

Удаляйте остатки порошка в распределителе. Для этого:

1. Нажмите на точку, указанную пунктиром, на сифоне в отделении

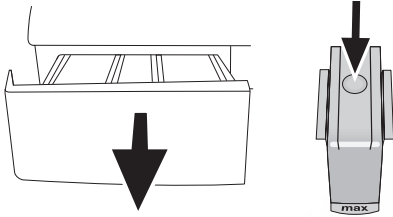

для кондиционера, и потяните на себя, пока контейнер не будет извлечен из машины.

1. Если в отсеке для кондиционера начинает собираться смесь воды и кондиционирующего средства, превышающая нормальный объем, сифон следует прочистить.
2. Промойте выдвижной распределитель и сифон в раковине обильным количеством теплой воды. Надевайте защитные перчатки или пользуйтесь специальной щеткой, чтобы не прикасаться к остаткам моющих средств в распределителе при чистке.
3. После чистки установите распределитель на место. Проверьте, чтобы сифон находился на своем месте.

Дверца загрузки белья и барабан

После каждой стирки:

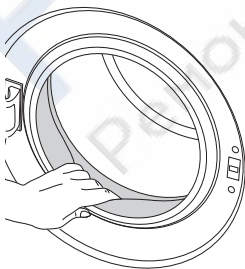

- Убедитесь в отсутствии посторонних предметов в барабане.
- Если отверстие в гофре засорилось, прочистите его с помощью зубочистки.
- 1. Наличие посторонних металлических предметов в машине может привести к образованию пятен ржавчины. В этих случаях: Барабан очищайте с помощью средства для чистки нержавеющей стали. Никогда не пользуйтесь металлическими или проволочными мочалками.

Корпус и панель управления

При необходимости:

- Протирайте наружные панели машины мыльной водой или мягким моющим средством. Вытирайте их насухо мягкой тканью.
- Для чистки панели управления пользуйтесь только мягкой влажной тканью.
- 1. Никогда не пользуйтесь жесткой губкой или абразивным материалом. Это может повредить окрашенные и пластмассовые детали.

Фильтры подачи воды

Фильтры имеются на конце каждого впускного патрубка для воды на задней стенке машины, а также на конце каждого заливного шланга, в месте подсоединения к водопроводному крану. Эти фильтры

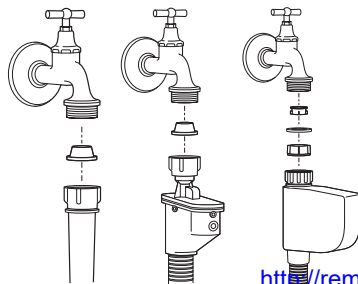

предотвращает попадание в машину посторонних веществ и грязи из воды. По мере загрязнения фильтры следует очищать.

- Закройте краны.
- Снимите гайки заливных шлангов для очистки поверхностей фильтров во впускных патрубках соответствующей щеткой.
- Если фильтры сильно загрязнены, их можно извлечь плоскогубцами и почистить.
- Извлеките фильтры из прямых концов заливных водяных шлангов вместе с прокладками и тщательно промойте под струей воды.
- Аккуратно установите прокладки и фильтры на место и затяните гайки шлангов вручную.

Слив остатка воды и чистка фильтра насоса

Система фильтра в вашей машине предотвращает засорение крыльчатки насоса твердыми предметами, такими как пуговицы, монеты и волокна ткани во время слива воды из машины. Это обеспечивает нормальный слив воды и продление срока службы насоса.

- Если машине не удается выполнить слив, возможно, засорен фильтр насоса. Фильтр следует чистить раз в 2 года или при каждом засорении. Для чистки фильтра насоса следует слить воду.

Кроме того, воду следует полностью сливать в следующих случаях:

- перед транспортировкой машины (например, при переезде);
- когда имеется угроза заморозания.

Для чистки загрязненного фильтра и слива воды:

1- Выньте вилку из розетки для отключения машины от сети.

⚠ В машине может находиться вода, нагретая до 90°C. Поэтому, во избежание ожога, фильтр следует чистить только после того, как вода внутри охладится.

2- Снимите крышку фильтра. Крышка фильтра может состоять из одной или двух частей, в зависимости от модели вашей машины.

Если она состоит из двух частей, нажмите на выступ крышки фильтра

и извлеките ее, потянув на себя.

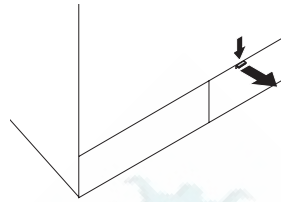

Если она состоит из одной части, возьмите ее с двух сторон и снимите крышку, потянув к себе.

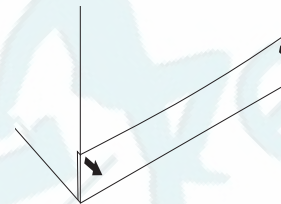

3- Некоторые модели наших машин снабжены аварийным сливным шлангом. На других машинах такого шланга не имеется.

Если ваша машина оснащена аварийным сливным шлангом, выполните следующие действия, как показано на рисунке ниже:

- Достаньте сливной шланг насоса из отсека.
- Поместите вместительную емкость под конец шланга. Слейте воду в емкость, вынув пробку на

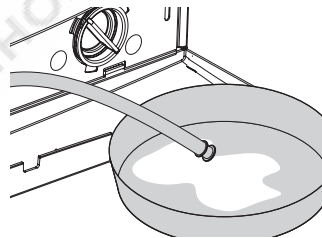

- конец шланга. Если объем воды превышает емкость контейнера, закройте шланг пробкой, слейте воду из емкости, после чего возобновите процесс слива.
- По завершении слива воды закройте конец шланга пробкой и уложите шланг обратно на место.

Если ваша машина не оснащена <http://rembitteh.ru/>

аварийным сливным шлангом, выполните следующие действия, как показано на рисунке ниже:

- Для слива воды из фильтра установите вместительную емкость перед фильтром.
- Ослабьте фильтр насоса (против часовой стрелки), пока вода не начнет поступать через отверстие. Направьте поток воды в установленный перед фильтром контейнер. Пролитую воду можно собрать питьевой тряпкой.

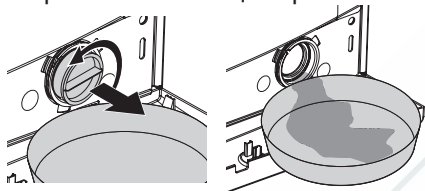

- Когда воды не останется, выверните фильтр насоса, пока он полностью не освободится, и извлеките его.
- Очистите внутреннюю часть фильтра от осадков, а также пространство вокруг крыльчатки насоса в случае попадания волокон.
- Если ваша машина имеет струйную систему, убедитесь в том, что фильтр установлен на место в корпусе насоса. Не прилагайте излишних усилий при установке фильтра в корпус. Фильтр должен быть полностью вкручен в корпус, в противном случае вода может протекать через крышку фильтра.

4- Закройте крышку фильтра.

Закройте двухкомпонентную крышку фильтра машины, нажав на ее выступ.

Закройте неразъемную крышку фильтра машины, установив нижние выступы в соответствующие положения, и нажав на нижнюю часть крышки.

8 Устранение неисправностей

Неисправность	Возможная причина	Объяснение / Рекомендация
Невозможно включить или вы-брать программу.	Машина переключилась в режим самозащиты из-за неисправности коммунальной инфраструктуры (например, напряжение сети, давление воды и т.п.).	Выполните сброс, нажав кнопку «Пуск/Пауза/Отмена» в течение 3 секунд (см. раздел «Отмена программы»)
В машине имеется вода.	При доставке машины в ней может оказаться небольшое количество воды. Это остаток воды после заводского процесса контроля качества, что вполне нормально.	Это не вредно для машины.
Протечка воды под днищем машины.	Неисправность шлангов или фильтра насоса.	Проверьте надежность установки прокладок в заливных шлангах. Плотно подсоедините шланг к крану. Убедитесь, что фильтр насоса полностью закрыт.
Машина не набирает воду.	Закрыт водопроводный кран.	Полностью откройте водопроводные краны.
	Перегиб заливного шланга.	Выверните заливной шланг.
	Засорился фильтр водоприемного патрубка.	Очистите фильтр водоприемника.
	Дверца загрузки приоткрыта.	Закройте дверцу загрузки белья.
Машина не сливает воду.	Сливной шланг засорился или перекручен.	Прочистите или выверните шланг.
	Засорен фильтр насоса.	Очистите фильтр насоса.
Машина вибрирует или шатается.	Не отрегулировано положение ножек машины.	Отрегулируйте ножки машины.
	Не сняты транспортировочные предохранительные болты.	Удалите транспортировочные предохранительные болты.
	Возможно количество белья в машине недостаточно.	Загрузите больше белья в машину.
	Машина перегружена или белье распределено неравномерно	Уменьшите объем белья или распределите нагрузку равномерно вручную.
	Возможно касание машины к твердой поверхности.	Убедитесь, что машина не касается посторонних предметов.
Машина остановилась вскоре после запуска программы.	Машина может временно остановиться из-за падения напряжения в сети.	Она возобновит работу после возврата напряжения на нормальный уровень.
Набранная вода сразу же сливается.	Неправильное положение сливного шланга.	Подсоедините сливной шланг, как описано в руководстве по эксплуатации.

<p>Ремонт стиральных машин http://rembitteh.ru/</p> <p>Во время стирки вода в машине не видна.</p>	<p>Отбеле не является неисправностью. Снаружи машины уровень воды не виден.</p>	
<p>Дверца заблокирована.</p>	<p>Уровень воды может быть выше уровня дверцы</p>	<p>Запустите программу «Отжим» или «Слив»</p>
	<p>Машина может подогреть воду или выполнять цикл отжима.</p>	<p>Дождитесь завершения процесса.</p>
	<p>Электрический механизм блокировки позволяет открыть дверцу только через несколько минут после завершения программы.</p>	<p>Дождитесь завершения процесса.</p>
<p>Машина заливает воду после отмены программы.</p>	<p>Внутренняя часть машины нагрета.</p>	<p>По соображениям безопасности несколько раз должен быть выполнен набор и слив воды.</p>
<p>Стирка длится дольше, чем указано в Руководстве</p>	<p>Слабый напор воды.</p>	<p>Машина будет ожидать, пока не наберется достаточное количество воды, что может увеличить время стирки во избежание некачественной стирки из-за недостатка воды.</p>
	<p>Недостаточное напряжение в сети.</p>	<p>Время стирки увеличивается при низком напряжении в сети, чтобы избежать некачественную стирку</p>
	<p>Низкая температура поступающей воды.</p>	<p>Если температура поступающей воды низкая, время стирки увеличивается для подогрева воды. Время стирки также может быть увеличено во избежание некачественной стирки.</p>
	<p>Возможно, в машине неравномерно распределено белье.</p>	<p>Возможно, включилась система автоматической коррекции отжима из-за неравномерного распределения белья в барабане. Возможно, белье в барабане запуталось (собралось в мешок). Белье следует перераспределить и снова запустить отжим. Если белье в барабане распределено неравномерно, отжим не производится, чтобы не повредить машину и окружающие предметы.</p>
	<p>Увеличилось число полосканий и/или количество воды, необходимой для полоскания.</p>	<p>Количество воды увеличивается для улучшения полоскания и, при необходимости, может быть добавлен дополнительный цикл полоскания.</p>

Ремонт стиральных машин http://rembitteh.ru/		
Машина непрерывно выполняет стирку. Отсутствует обратный отсчет оставшегося времени.	В случае остановки обратного отсчета при заливке воды: Таймер не начнет обратный отсчет, пока в машину не будет залито достаточное количество воды.	Машина будет ожидать, пока не наберется достаточное количество воды, чтобы избежать плохих результатов стирки из-за недостатка воды. Затем таймер начнет обратный отсчет.
	В случае остановки обратного отсчета на стадии нагревания воды: Обратный отсчет не начнется, пока не будет достигнута температура, выбранная для программы.	
	В случае остановки обратного отсчета на стадии отжима: Возможно, в машине неравномерно распределено белье.	Возможно, включилась система автоматической коррекции отжима из-за неравномерного распределения белья в барабане. Возможно, белье в барабане запуталось (собралось в мешок). Белье следует перераспределить и снова запустить отжим. Если белье в барабане распределено неравномерно, отжим не производится, чтобы не повредить машину и окружающие предметы.
Машина постоянно выполняет отжим. Отсутствует обратный отсчет оставшегося времени.	Возможно, в машине неравномерно распределено белье.	Возможно, включилась система автоматической коррекции отжима из-за неравномерного распределения белья в барабане. Возможно, белье в барабане запуталось (собралось в мешок). Белье следует перераспределить и снова запустить отжим. Если белье в барабане распределено неравномерно, отжим не производится, чтобы не повредить машину и окружающие предметы.
Не выполнен отжим.	Возможно, в машине неравномерно распределено белье. Поэтому программа завершена без отжима.	Возможно, включилась система автоматической коррекции отжима из-за неравномерного распределения белья в барабане. Возможно, белье в барабане запуталось (собралось в мешок). Белье следует перераспределить и снова запустить отжим. Если белье в барабане распределено неравномерно, отжим не производится, чтобы не повредить машину и окружающие предметы.
	Машина не будет производить слив, если вода не слита полностью.	<ul style="list-style-type: none"> - Проверьте фильтр. - Проверьте сливной шланг.

<p>Ремонт стиральных машин http://rembitteh.ru/</p> <p>Низкое качество стирки: Белье становится серым</p>	<p>Используется недостаточное количество моющего средства в течение длительного времени.</p> <ul style="list-style-type: none"> - Стирка при низкой температуре в течение длительного времени. - Используется недостаточное количество моющего средства для жесткой воды (на белье остается загрязнение). - Используется слишком большое количество порошка (порошок остается на белье). 	<ul style="list-style-type: none"> - Используйте количество порошка, рекомендованное для воды данной жесткости и для данного типа белья. - Выбирайте подходящую для белья температуру стирки. - Если жесткость воды высокая, то использование небольшого количества порошка может привести к тому, что белье станет серого цвета. - Избавиться от серого цвета трудно, если это произошло.
<p>Низкое качество стирки: Пятна нельзя вывести и удалить. Белье не отбеливается.</p>	<p>Используется недостаточное количество моющего средства.</p> <p>В машину загружено чрезмерное количество белья.</p> <p>Неверный выбор программы и температуры стирки.</p> <p>Использовано не подходящее моющее средство.</p> <p>Моющее средство добавлено в неправильное отделение.</p>	<p>Используйте рекомендованный объем моющего средства для белья.</p> <p>Не перегружайте машину.</p> <p>Выбирайте для белья соответствующую программу и температуру стирки.</p> <p>Добавляйте моющее средство в нужное отделение распределителя. Не смешивайте моющее средство с отбеливателями.</p>
<p>Низкое качество стирки: Неприятный запах</p>	<p>Масляные накопления на барабане попали на белье.</p>	<p>Подобные запахи и слои бактерий могут накапливаться на барабане в результате постоянных стирок при низкой температуре и/или с использованием коротких программ. Оставляйте распределитель моющих средств, а также дверцу загрузки приоткрытыми после каждой стирки. Таким образом, внутри машины не сможет образовываться влажная среда, благоприятная для роста бактерий.</p> <p>Каждые 6 месяцев следует запускать машину по программе 60°C или 90°C с добавлением моющего средства.</p>
<p>Низкое качество стирки: На белье появляются масляные пятна</p>	<p>Масляные накопления на барабане попали на белье.</p>	<p>Каждые 6 месяцев следует запускать машину по программе 60°C или 90°C с добавлением моющего средства.</p>
<p>Цветное белье линяет.</p>	<p>Загружено чрезмерное количество белья.</p> <p>Моющее средство отсырело.</p> <p>Выбрана слишком высокая температура стирки.</p>	<p>Не перегружайте машину.</p> <p>Храните моющие средства в закрытом и сухом месте. Не храните их при высоких температурах.</p> <p>Выбирайте правильную программу и температуру стирки в соответствии с типом и степенью загрязнения белья.</p>

<p>Ремонт стиральных машин http://rembitteh.ru/</p> <p>Машина плохо промывает белье.</p>	<p>Количество, марка и условия хранения используемого моющего средства выбраны неправильно.</p>	<p>Храните моющие средства в закрытом и сухом месте. Не храните их при высоких температурах.</p>
	<p>Моющее средство добавлено в неправильное отделение.</p>	<p>Если моющее средство добавлено в отделение для замачивания, хотя цикл замачивания не был выбран, машина может применить это моющее средство в процессе полоскания или кондиционирования белья.</p>
	<p>Засорился фильтр машины.</p>	<p>Проверьте фильтр.</p>
	<p>Пережат сливной шланг.</p>	<p>Проверьте сливной шланг.</p>
	<p>Возможно, пропущены промежуточные циклы отжима.</p>	<p>Возможно, в машине неравномерно распределено белье. Возможно, белье в барабане запуталось (собралось в мешок). Белье следует перераспределить и снова запустить отжим. Если белье в барабане распределено неравномерно, отжим не производится, чтобы не повредить машину и окружающие предметы.</p>
<p>Жесткое белье.</p>	<p>Используется недостаточное количество моющего средства.</p>	<p>Если жесткость воды повышенная, использование недостаточного количества моющего средства может привести к тому, что белье становится жестким. Используйте подходящее количество порошка в соответствии с жесткостью воды.</p>
	<p>Добавление моющего средства в неправильное отделение распределителя; смешивание моющего средства с кондиционером.</p>	<p>Если моющее средство добавлено в отделение для замачивания, хотя цикл замачивания не был выбран, машина может применить это моющее средство в процессе полоскания или кондиционирования белья. При добавлении кондиционер не должен смешиваться с моющим средством. Промойте и очистите распределитель горячей водой.</p>
<p>Одежда не имеет запаха кондиционера.</p>	<p>Используется недостаточное количество моющего средства.</p>	<p>Если жесткость воды повышенная, использование недостаточного количества моющего средства может привести к тому, что белье становится жестким. Используйте подходящее количество порошка в соответствии с жесткостью воды.</p>
	<p>Добавление моющего средства в неправильное отделение распределителя; смешивание моющего средства с кондиционером.</p>	<p>Если моющее средство добавлено в отделение для замачивания, хотя цикл замачивания не был выбран, машина может применить это моющее средство в процессе полоскания или кондиционирования белья. При добавлении кондиционер не должен смешиваться с моющим средством. Промойте и очистите распределитель горячей водой.</p>

Ремонт стиральных машин http://rembitteh.ru/		
Остатки моющего средства в распределителе.	Моющее средство добавлено во влажное отделение распределителя.	Вытирайте насухо распределитель перед добавлением моющего средства.
	Моющее средство отсырело.	Храните моющие средства в закрытом и сухом месте. Не храните их при высоких температурах.
	Слабый напор воды.	
	Моющее средство в отделении основной стирки стало влажным во время заливки воды для замачивания.	Засорились выходы (отверстия) распределителя моющих средств. Возможны проблемы с клапанами распределителя моющих средств.
	Моющее средство смешалось с отбеливателем.	При добавлении кондиционер не должен смешиваться с моющим средством.
После стирки осталось моющее средство.	Загружено чрезмерное количество белья.	Не перегружайте машину.
	Неверный выбор программы и температуры стирки.	Выбирайте для белья соответствующую программу и температуру стирки.
	Использовано неправильное моющее средство.	Используйте специальные моющие средства для шерсти.
Повышенное пенообразование.	Использовано моющее средство, не предназначенное для автоматических стиральных машин.	Используйте только моющие средства, предназначенные для автоматических стиральных машин.
	Использовано чрезмерное количество моющего средства.	Используйте только достаточное количество моющего средства.
	Использовано слишком много моющего средства для небольшого объема белья с небольшим загрязнением.	Используйте только достаточное количество моющего средства.
	Моющее средство хранилось неправильно.	Храните моющие средства в закрытом и сухом месте. Не храните их в местах с повышенной температурой.
	Тип белья стирки (кружевные ткани образуют обильную пену из-за ячеистой структуры)	Для кружевных тканей используйте небольшие количества моющего средства.
	Моющее средство добавлено в отделение для замачивания, хотя цикл замачивания не был выбран, машина может применить это моющее средство в процессе полоскания или кондиционирования белья.	Если моющее средство добавлено в отделение для замачивания, хотя цикл замачивания не был выбран, машина может применить это моющее средство в процессе полоскания или кондиционирования белья.
	Кондиционер используется преждевременно.	В распределитель добавлено слишком много кондиционера. Проблемы с распределителем моющих средств. Во время циклов заливки воды или полоскания через сифон в распределитель может поступать вода (при этом кондиционер добавляется в стирку преждевременно). Возможны проблемы с клапанами распределителя.

Ремонт стиральных машин http://rembitteh.ru/		
Машина не работает. На дисплее ничего не отображается.	Щеточная вилка не включена в розетку электросети.	Проверьте вилку.
	Перегорел предохранитель.	Проверьте предохранитель.
	Отключена подача электроэнергии	Проверьте подачу электроэнергии.
	Не нажата кнопка «Вкл./Выкл.».	Нажмите эту кнопку.
После выбора программы и нажатия кнопки «Пуск/Пауза/Отмена» машина не запускается.	Приоткрыта передняя дверца.	
На индикаторе выполнения программы мигает символ полоскания. (В зависимости от модели вашей машины, может также светиться символ отсутствия подачи воды).	Прекратилась подача воды.	Перезапустите машину, кратковременно нажав на кнопку «Пуск/Пауза/Отмена», предварительно убедившись, что подача воды не отключена.

**Гарантия не распространяется на изделия,
недостатки в которых возникли вследствие:**

1. Не соблюдения требований Изготовителя, указанных в гарантийном документе;
2. Не соблюдения Потребителем правил установки, подключения, эксплуатации, хранения или транспортировки изделия, указанных в инструкции по эксплуатации;
3. Ремонта не уполномоченными на то лицами, если такой ремонт повлек за собой отказ изделия;
4. Разборки изделия, изменения конструкции и других вмешательств, непредусмотренных инструкцией по эксплуатации;
5. Неисправностей и повреждений, вызванных экстремальными условиями и действием непреодолимой силы (пожар, стихийные бедствия, и т.д.);
6. Повреждений техники или нарушений ее нормальной работы, вызванных животными или насекомыми;
7. Повреждений техники или нарушений ее нормальной работы, вызванных сверхнормативными отклонениями параметров сети электро-, газо-, или водоснабжения от номинальных значений;
8. Использования изделия для предпринимательской деятельности и/или в непредусмотренных целях;
9. Образования на нагревательных элементах избыточного слоя накипи (при повышенной жесткости воды необходима обработка соответствующими составами);
10. Попадания во внутренние рабочие объемы изделия посторонних предметов, мелких деталей одежды или остатков пищи;
11. Механических повреждений изделия Потребителем (царапины, трещины, сколы и т.п.);
12. Потери товарного вида вследствие воздействия на изделие химических веществ;
13. Термических и других подобных повреждений, которые возникли в процессе эксплуатации.

**Изготовитель не принимает претензии
в следующих случаях:**

1. Не соблюдения правил установки;
2. Отсутствия оригинального гарантийного талона;
3. При отсутствии в гарантийном документе следующих сведений: даты продажи, штампа торгующей организации, подписи продавца, модели и серийного номера изделия;
4. Внесения любых исправлений (изменений) в текст гарантийного документа.

Благодарим Вас за выбор изделия торговой марки **BEKO**.
Настоящие условия гарантии действительны на территории России, **если иные условия не установлены действующим законодательством.**

1. Изготовитель устанавливает на изделие гарантийный срок 2 (два) года со дня передачи Потребителю. Срок службы бытовой техники "БЕКО" при соблюдении правил эксплуатации и применения ее в бытовых целях составляет 10 (десять) лет.
2. Гарантия распространяется на изделия, использующиеся только для личных, семейных, домашних нужд, а также нужд, не связанных с осуществлением предпринимательской деятельности.
3. Проследите, чтобы гарантийный документ был правильно заполнен, не имел исправлений и в нем были указаны: дата продажи, штамп торговой организации и подпись продавца, модель и серийный номер изделия, дата установки, название и штамп фирмы-установщика.
4. Сохраняйте гарантийный документ, чек на проданное изделие и квитанцию на услуги по его установке (доставке), доработке водяных и электрических внутриквартирных коммуникаций, а также любые другие документы, относящиеся к гарантийному или техническому обслуживанию изделия.
5. Гарантийный срок на запчасти, замененные в течении гарантийного срока, составляет 6 (шесть) месяцев.
6. Прежде чем вызвать специалиста сервисного центра "БЕКО", внимательно прочитайте инструкцию по эксплуатации изделия. Если изделие исправно, то за сервисным центром "БЕКО" остается право требовать от Потребителя оплаты ложного вызова.
7. Любые претензии по качеству изделия рассматриваются только после предварительной проверки качества изделия представителем сервисного центра "БЕКО".
8. Изготовитель не несет какой-либо ответственности за любой возможный ущерб, нанесенный потребителю, в случае не соблюдения последним требований Изготовителя, указанных в данном гарантийном документе и инструкции по эксплуатации.



Установка и подключение

1. Производитель рекомендует Вам доверить установку и подключение изделия "БЕКО" специалистам сервисного центра "БЕКО". Вы можете также обратиться в любую другую организацию, имеющую сертификат на оказание подобных услуг.
2. Оплата работ по установке и подключению изделия происходит по прейскуранту сервисного центра. Условия оплаты работ по установке и подключению регулируются действующим законодательством. Изготовитель не несет какой-либо ответственности за любой ущерб, нанесенный имуществу граждан вследствие установки и подключения, не соответствующих требованиям, указанным в инструкции по эксплуатации, и/или произведенных не уполномоченными на это лицами.
3. В случае нарушения требований Изготовителя по установке и подключению, ответственность за причиненный ущерб несет лицо, проводившее эту работу.



ВНИМАНИЕ !

Изделие, имеющее трех-контактную сетевую вилку, обязательно должно быть заземлено!

ВЕКО

ГАРАНТИЯ 2 ГОДА

Адрес: ООО «БЕКО» 601010 Владимирская область, Киржачский р-он, завод «БЕКО»
Телефон службы сервиса **8-800-200-23-56** (Звонок бесплатный на всей территории России)
<http://www.beko.ru>

Гарантийный талон

Модель.....

Серийный номер.....

Дата продажи.....

Компания.....

Подпись продавца.....

ПЕЧАТЬ

Дата установки.....

Компания.....

Подпись мастера.....

ПЕЧАТЬ

Покупатель.....
Фамилия, Имя, Отчество

Изделие получено в полной комплектации,
проверялось в присутствии покупателя.
Покупатель с условиями гарантии ознакомлен.....
Подпись Покупателя

! Отрывные купоны гарантийного талона являются средством отчетности о выполнении сервисным центром гарантийных работ. Купон изымается из гарантийного талона после удовлетворения Ваших претензий.

ВЕКО ВЕКО ВЕКО

Дата продажи Дата продажи Дата продажи

.....
.....
.....

ПЕЧАТЬ
МАГАЗИНА

ПЕЧАТЬ
МАГАЗИНА

ПЕЧАТЬ
МАГАЗИНА

3

2

1

ГАРАНТИЯ
2 ГОДА

ГАРАНТИЯ
2 ГОДА

ГАРАНТИЯ
2 ГОДА

Место для наклейки кода изделия